

BORONKAY

FAIPARI SZERSZÁM KFT.

1149 Budapest, Egressy út 23-25.

06-1-222-1114

elezouzem@boronkay.t-online.hu

www.boronkayelezo.hu



HM KÖRFŰRÉS

Árjegyzék

Érvényes 2019.12.01-től

***: CSAK RENDELÉSRE**

Boronkay Faipari Szerszám Kft.

1149, Budapest, Egressy út 23-25.

elezouzem@boronkay.t-online.hu

06-1-222-1114

H-Cs: 7.00-16.00, P: 7.00-15.00

www.boronkayelezo.hu

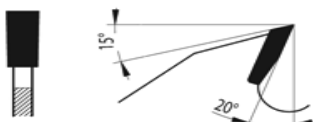
80-50 FZ**HOSSZVÁGÓ KÖRFŰRÉSZLAP**

D (mm)	B (mm)	b (mm)	d (mm)	z	NETTÓ ÁR
300	4	2,8	30	18	10 005 Ft
350	4	2,8	30	20	11 270 Ft
400	4,4	3,2	30	24	14 605 Ft
450	4,4	3,2	30	28	16 790 Ft
500	5,2	3,5	30	30	24 035 Ft
* 550	5,5	3,5	30	32	33 350 Ft
600	5,5	3,5	30	36	40 250 Ft

-keményfa hosszirányú vágására

-alkalmas a prizmázó gépekre

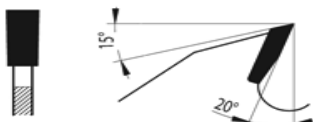
80-40 FZ**HOSSZVÁGÓ KÖRFŰRÉSZLAP**

D (mm)	B (mm)	b (mm)	d (mm)	z	NETTÓ ÁR
200	2,5	1,6	20	16	6 463 Ft
250	3,2	2,2	30	20	8 280 Ft
300	3,2	2,2	30	24	9 890 Ft
350	3,6	2,5	30	28	11 328 Ft
400	3,6	2,5	30	32	13 915 Ft
450	4	2,8	30	36	16 664 Ft
500	4	2,8	30	40	18 975 Ft
* 600	5,5	3,5	30	48	50 140 Ft
* 700	5,5	3,5	35	56	67 620 Ft

-keményfa hosszirányú vágására

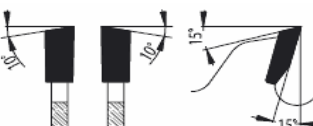
81-26 WZ**HOSSZVÁGÓ KÖRFŰRÉSZLAP**

D (mm)	B (mm)	b (mm)	d (mm)	z	NETTÓ ÁR
160	2,5	1,6	20	16	5 635 Ft
180	2,5	1,6	20	20	6 555 Ft
HM KÖRFŰRÉS	2,5	1,6	20	24	7 245 Ft
250	3,2	2,2	30	32	10 120 Ft
300	3,2	2,2	30	36	11 730 Ft
350	3,6	2,5	30	40	14 490 Ft
400	3,6	2,5	30	48	15 985 Ft
450	4	2,8	30	56	20 470 Ft
500	4	2,8	30	64	22 425 Ft

-természetes fa hosszirányú és keresztirányú vágására

-rétegelt lemez, forgácslapok, OSB lapok

Boronkay Faipari Szerszám Kft.

1149, Budapest, Egressy út 23-25.

elezouzem@boronkay.t-online.hu

06-1-222-1114

H-Cs: 7.00-16.00, P: 7.00-15.00

www.boronkayelezo.hu

81-20 WZ**KÖRFŰRÉSZLAP VEGYES HASZNÁLATRA**

D (mm)	B (mm)	b (mm)	d (mm)	z	NETTÓ ÁR
160	2,5	1,6	20	24	6 785 Ft
180	2,5	1,6	20	28	7 360 Ft
200	2,5	1,6	20	32	8 280 Ft
250	3,2	2,2	30	40	11 385 Ft
300	3,2	2,2	30	48	13 110 Ft
315	3,2	2,2	30	48	15 065 Ft
315	3,2	2,2	30	72	21 028 Ft
350	3,6	2,5	30	54	15 985 Ft
400	3,6	2,5	30	64	18 975 Ft
450	4	2,8	30	72	22 885 Ft
500	4	2,8	30	84	27 485 Ft
600	5,2	3,5	30	90	59 915 Ft

-keményfa keresztirányú vágására

-furnérozott, laminátos vagy felületén nemesített lemezek vágására

-furnérkötegek vágására

-keményített textil, keménypapír és termoplasztikus anyagok vágására

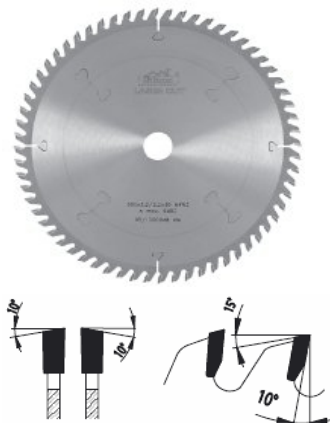
81-16 WZ**KÖRFŰRÉSZLAP VEGYES HASZNÁLATRA**

D (mm)	B (mm)	b (mm)	d (mm)	z	NETTÓ ÁR
180	2,5	1,6	20	36	8 165 Ft
200	2,5	1,6	20	40	8 625 Ft
250	3,2	2,2	30	48	11 730 Ft
300	3,2	2,2	30	64	14 605 Ft
350	3,6	2,5	30	72	17 480 Ft
400	3,6	2,5	30	84	21 735 Ft

-keményfa keresztirányú vágására

-furnérozott, laminátos vagy felületén nemesített lemezek vágására

-furnérkötegek vágására

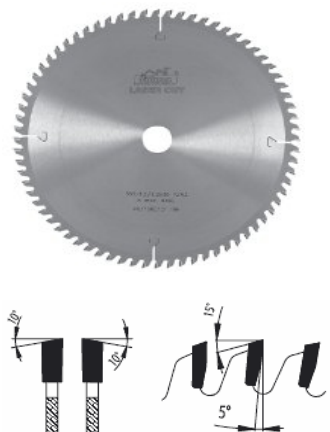
-zajcsillapított**81-13 WZ****KERESZTVÁGÓ KÖRFŰRÉSZLAP**

D (mm)	B (mm)	b (mm)	d (mm)	z	NETTÓ ÁR
160	2,5	1,6	20	36	7 245 Ft
200	2,5	1,6	20	48	10 120 Ft
250	3,2	2,2	30	60	12 535 Ft
250	3,2	2,2	30	64	13 225 Ft
300	3,2	2,2	30	72	14 605 Ft
350	3,6	2,5	30	84	18 975 Ft
400	3,6	2,5	30	96	21 735 Ft

-egyoldalon furnérozott, felületkezelt lapok és faalapanyagú anyagok keresztirányú vágására

-zajcsillapított

Boronkay Faipari Szerszám Kft.

1149, Budapest, Egressy út 23-25.

elezouzem@boronkay.t-online.hu

06-1-222-1114

H-Cs: 7.00-16.00, P: 7.00-15.00

www.boronkayelezo.hu

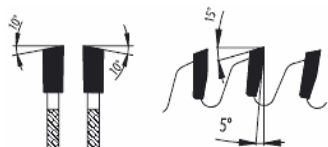
81-11 WZ**KERESZTVÁGÓ KÖRFŰRÉSZLAP**

D (mm)	B (mm)	b (mm)	d (mm)	z	NETTÓ ÁR
160	2,5	1,6	20	48	8 625 Ft
180	2,5	1,6	20	56	9 545 Ft
200	2,5	1,6	20	64	10 120 Ft
250	3,2	2,2	30	72	14 030 Ft
250	3,2	2,2	30	80	14 605 Ft
300	3,2	2,2	30	96	17 480 Ft
350	3,6	2,5	30	108	20 470 Ft
400	3,6	2,5	30	120	23 460 Ft

-egy oldalon furnérozott, felületkezelt lapok
és faalapanyagú anyagok keresztirányú vágására

-magasabb vágási követelmények esetén ajánlott

-zajcsillapított

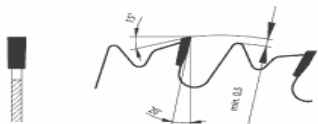
83-55 LFZ**HOSSZVÁGÓ KÖRFŰRÉSZLAP**

D (mm)	B (mm)	b (mm)	d (mm)	z	NETTÓ ÁR
300	3,6	2,5	30	18	10 465 Ft
350	4	2,8	30	20	12 535 Ft
400	4	2,8	30	24	15 295 Ft
600	4,2	2,8	30	36	28 635 Ft
700	4,4	3,2	30	44	47 185 Ft

-keményfa hosszirányú vágására

-gépi előtolással nem rendelkező általános gépekre

-a körfűrészlap fogáshatárolóval van ellátva

83 - 35 LWZ**KÖRFŰRÉSZLAP VEGYES HASZNÁLATRA**

D (mm)	B (mm)	b (mm)	d (mm)	z	NETTÓ ÁR
250	3,2	2,2	30	24	8 625 Ft
300	3,2	2,2	30	28	10 120 Ft
315	3,2	2,2	30	28	10 925 Ft
350	3,6	2,5	30	32	11 385 Ft
400	3,6	2,2	30	36	13 110 Ft
450	4	2,8	30	40	17 480 Ft
500	4	2,8	30	44	20 470 Ft
600	5,2	3,5	30	54	41 170 Ft
700	4,2	3	30	60	48 960 Ft
* 750	5,4	3,8	30	60	91 885 Ft

-természetes fa hossz- és keresztirányú vágására

-a körfűrészlap mélység fogáshatárolóval van ellátva

Boronkay Faipari Szerszám Kft.

1149, Budapest, Egressy út 23-25.

elezouzem@boronkay.t-online.hu

06-1-222-1114

H-Cs: 7.00-16.00, P: 7.00-15.00

www.boronkayelezo.hu

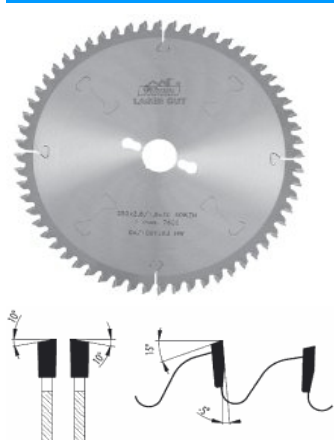
81 WZ N**GÉRVÁGÓ KÖRFŰRÉSZLAP**

D (mm)	B (mm)	b (mm)	d (mm)	z	NETTÓ ÁR
210	2,8	1,8	30	48	9 890 Ft
210	2,8	1,8	30	60	11 385 Ft
216	2,8	1,8	30	48	10 580 Ft
216	2,8	1,8	30	60	12 535 Ft
216	2,8	1,8	30	80	12 880 Ft
250	2,8	1,8	30	48	10 580 Ft
250	2,8	1,8	30	60	12 650 Ft
250	2,8	1,8	30	80	14 260 Ft
300	3	2	30	60	15 525 Ft

-méretre vágására

-kézi gérvágó fűrészgépekbe

-a negatív homlokszög biztosítja a körfűrész folyamatos haladását a vágásban

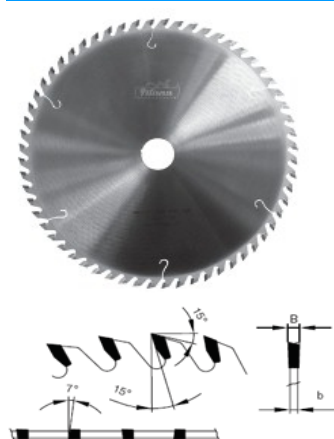
-zajcsillapított**81 WZ SSW****SSW GÉRVÁGÓ KÖRFŰRÉSZLAP**

D (mm)	B (mm)	b (mm)	d (mm)	z	NETTÓ ÁR
260	2,6	1,8	30	60	14 835 Ft

-körfűrészlapok minden járatos gérvágó géphez

-váltott homlokélezés

-különösen hosszú élettartamú HM lapkák

81 WZ OPTI**GÉRVÁGÓ KÖRFŰRÉSZLAP**

STÖRI MANTEL,
WEINIG, DIMTER,
HOLZ-HER, PANHANS

D (mm)	B (mm)	b (mm)	d (mm)	z	NETTÓ ÁR
* 400	3,5	2,5	30	80	20 585 Ft
* 500	5	3,4	30	96	34 443 Ft
* 500	5	3,4	30	120	41 722 Ft

Boronkay Faipari Szerszám Kft.

1149, Budapest, Egressy út 23-25.

elezouzem@boronkay.t-online.hu

06-1-222-1114

H-Cs: 7.00-16.00, P: 7.00-15.00

www.boronkayelezo.hu

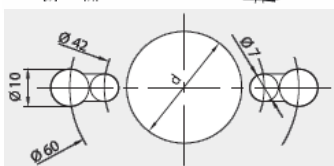
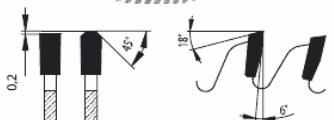
97 - 11 TFZ L**LAPSZABÁSZ KÖRFŰRÉSZLAP**

D (mm)	B (mm)	b (mm)	d (mm)	z	NETTÓ ÁR
200	3,2	2,2	30	64	13 225 Ft
250	3,2	2,2	30	80	17 710 Ft
250	3,2	2,2	30	80 HP	18 975 Ft
300	3,2	2,2	30	96	20 240 Ft
300	3,2	2,2	30	96 HP	21 440 Ft
350	3,6	2,5	30	108 HP	22 195 Ft

-laminált bútortlap vágására

-elővágó vagy előkarcoló használatával minőségi vágást eredményez

-a KCR lapkával gyártott HIGH PROFI kivitelnél nagymértékben csökken a körfűrészlap lebegése és növekszik az éltartósság

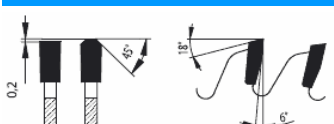
-minden lapszabász körfűrész zajcsillapított**97 - 13 TFZ L****LAPSZABÁSZ KÖRFŰRÉSZLAP**

D (mm)	B (mm)	b (mm)	d (mm)	z	NETTÓ ÁR
* 200	3,2	2,2	30	60	13 225 Ft
* 250	3,2	2,2	30	72	14 375 Ft

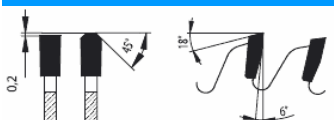
91 TFZ L**LAPSZABÁSZ KÖRFŰRÉSZLAP**

D (mm)	B (mm)	b (mm)	d (mm)	z	NETTÓ ÁR
160	2,8	1,8	20	48	9 660 Ft
190	2,8	1,8	30	54	10 810 Ft

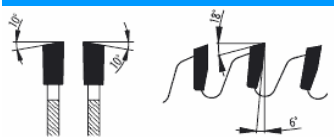
98 - 11 WZ L**LAPSZABÁSZ KÖRFŰRÉSZLAP**

D (mm)	B (mm)	b (mm)	d (mm)	z	NETTÓ ÁR
* 250	3,2	2,2	30	72	12 420 Ft
* 300	3,2	2,2	30	96	15 985 Ft
* 350	3,6	2,5	30	108	20 125 Ft

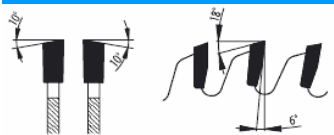
98 - 13 WZ L**LAPSZABÁSZ KÖRFŰRÉSZLAP**

D (mm)	B (mm)	b (mm)	d (mm)	z	NETTÓ ÁR
250	3,2	2,2	30	64	11 615 Ft
* 300	3,2	2,2	30	72	13 570 Ft
* 350	3,6	2,5	30	84	16 675 Ft

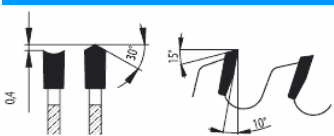
90 DHZ**LAPSZABÁSZ KÖRFŰRÉSZLAP**

D (mm)	B (mm)	b (mm)	d (mm)	z	NETTÓ ÁR
220	3,2	2,2	30	42 HP	14 490 Ft
250	3,2	2,2	30	48 HP	17 135 Ft
300	3,2	2,2	30	60 HP	17 940 Ft
303	3,2	2,2	30	60 HP	17 940 Ft
* 350	3,6	2,5	30	72 HP	21 735 Ft

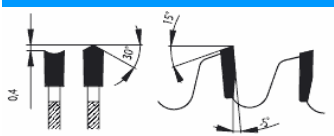
90 DHZ N**LAPSZABÁSZ KÖRFŰRÉSZLAP**

D (mm)	B (mm)	b (mm)	d (mm)	z	NETTÓ ÁR
250	3,2	2,2	30	48 HP	17 135 Ft
300	3,2	2,2	30	60 HP	17 940 Ft
303	3,2	2,2	30	60 HP	17 940 Ft

D-lap átmérője [mm], B-fogszélesség [mm], b-alaptest vastagság [mm], d-rögzítő furat átmérője [mm], z-fogszám

Boronkay Faipari Szerszám Kft.

1149, Budapest, Egressy út 23-25.

elezouzem@boronkay.t-online.hu

06-1-222-1114

H-Cs: 7.00-16.00, P: 7.00-15.00

www.boronkayelezo.hu

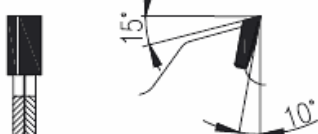
93.1 FZ**ELŐVÁGÓ KÖRFŰRÉS**

D (mm)	B (mm)	b (mm)	d (mm)	z	NETTÓ ÁR
70	2,8 - 3,6	-	20, 22	8+8	16 560 Ft
80	2,8 - 3,6	-	20, 22	10+10	14 088 Ft
100	2,8 - 3,6	-	20, 22	12+12	14 939 Ft
120	2,8 - 3,6	-	20, 22	12+12	16 089 Ft
125	2,8 - 3,6	-	20, 22	12+12	16 089 Ft

-maximális vágásmélység 2 mm

-hézagoló gyűrűkkel való állítási lehetőség

-az elővágó 0,3 mm-rel nagyobb vágásrést hagyjon mint a fővágó lap

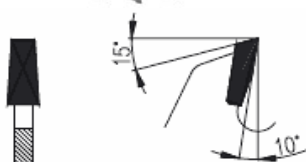
93 KON**KÓNUSZOS ELŐVÁGÓ KÖRFŰRÉS**

D (mm)	B (mm)	b (mm)	d (mm)	z	NETTÓ ÁR
100	3,0 - 4,0	2	22	20	10 339 Ft
100	3,5 - 4,5	2,5	22	20	10 339 Ft
125	3,0 - 4,0	2	20	24	11 489 Ft
140	3,0 - 4,0	2	20	32	11 489 Ft
200	3,0 - 4,0	2	30	32	15 525 Ft
200	4,0 - 5,0	3	30	32	15 525 Ft

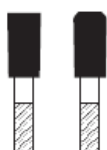
97 TFZ L**TÁBLAFELOSZTÓ KÖRFŰRÉS**

D (mm)	B (mm)	b (mm)	d (mm)	z	NETTÓ ÁR
* 300	4,4	3,2	30	60	22 989 Ft
* 350	4,4	3,2	30	72	28 739 Ft
* 355	4,4	3,2	30	60	27 715 Ft
* 380	4,4	3,2	30	72	31 671 Ft
* 380	4,8	3,5	30	72	34 489 Ft
* 400	4,4	3,2	30	72	33 235 Ft
* 450	4,4	3,2	30	72	33 695 Ft
* 450	4,8	3,5	30	72	37 605 Ft
* 500	4,8	3,5	30	72	40 135 Ft

93 KON**TÁBLAFELOSZTÓ ELŐVÁGÓ**

D (mm)	B (mm)	b (mm)	d (mm)	z	NETTÓ ÁR
125	4,3 - 5,4	3	20, 45	24	13 789 Ft
150	4,4 - 5,6	3,2	45	24	14 375 Ft
180	4,8 - 5,8	3,5	45	36	19 320 Ft
200	4,3 - 5,1	3,5	20	34	19 539 Ft

Boronkay Faipari Szerszám Kft.

1149, Budapest, Egressy út 23-25.

elezouzem@boronkay.t-online.hu

06-1-222-1114

H-Cs: 7.00-16.00, P: 7.00-15.00

www.boronkayelezo.hu

92 FZ**NÚTMARÓ**

D (mm)	B (mm)	b (mm)	d (mm)	z	NETTÓ ÁR
150	3,5	2,5	30	12	7 705 Ft
150	4	2,5	30	12	7 935 Ft
150	5	3,5	30	12	8 280 Ft
150	6	3,5	30	12	8 280 Ft
180	4	2,5	30	16	9 085 Ft
180	5	3,5	30	16	9 430 Ft
180	6	3,5	30	16	9 660 Ft
200	4	2,5	30	32	10 810 Ft
200	5	3,5	30	32	12 190 Ft
200	6	3,5	30	32	12 650 Ft

-nútok marására természetes fában,
bútor alapanyagokban és műanyagokban

LAMELLÓ MARÓ

D (mm)	B (mm)	b (mm)	d (mm)	z	NETTÓ ÁR
100	3,97	3	22	12	6 785 Ft

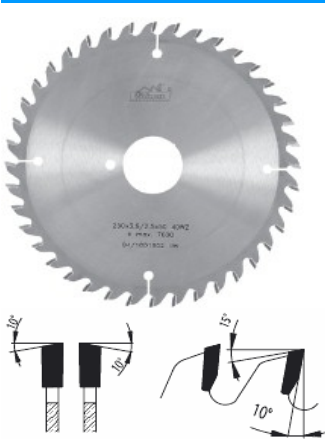
96 WZ**LENGŐFŰRÉSZ**

D (mm)	B (mm)	b (mm)	d (mm)	z	NETTÓ ÁR
200	3,2	2,2	50	32	9 189 Ft
250	3,6	2,5	50	40	10 465 Ft
300	3,6	2,5	50	48	11 489 Ft

-különböző szélességű nútolásokhoz
-körfűrészek lengőfűrész agyhoz

5748**LENGŐFŰRÉSZ AGY****NETTÓ ÁR**

43 930 Ft

- az agy alapanyaga acél, az átvágható szélesség nagyságát a kúpos gyűrűrendszer és a menetes orsó beállítása biztosítja

Boronkay Faipari Szerszám Kft.

1149, Budapest, Egressy út 23-25.

elezouzem@boronkay.t-online.hu

06-1-222-1114

H-Cs: 7.00-16.00, P: 7.00-15.00

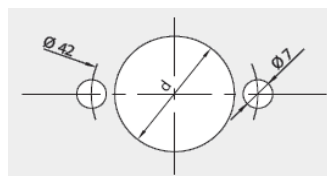
www.boronkayelezo.hu**5391 WZ****KÖRFŰRÉSZLAP KÉZI KÖRFŰRÉSZ GÉPEKHEZ**

D (mm)	B (mm)	b (mm)	d (mm)	z	NETTÓ ÁR
127	2,6	1,6	20	10	4 255 Ft
127	2,6	1,6	20	20	5 865 Ft
127	2,6	1,6	20	36	6 889 Ft
130	2,6	1,6	20	10	4 589 Ft
130	2,6	1,6	20	20	5 980 Ft
130	2,6	1,6	20	36	7 245 Ft
134	2,6	1,6	20	10	4 485 Ft
134	2,6	1,6	20	20	6 555 Ft
134	2,6	1,6	20	36	6 785 Ft
140	2,6	1,6	20	10	4 485 Ft
140	2,6	1,6	20	20	6 325 Ft
140	2,6	1,6	20	42	7 360 Ft
150	2,6	1,6	20	12	4 945 Ft
150	2,6	1,6	20	24	6 325 Ft
150	2,6	1,6	20	40	7 475 Ft
150	2,6	1,6	20	48	7 935 Ft
156	2,6	1,6	20	12	4 715 Ft
156	2,6	1,6	20	24	6 325 Ft
156	2,6	1,6	20	48	8 280 Ft
160	2,6	1,6	20	12	4 945 Ft
160	2,6	1,8	20	18	5 520 Ft
160	2,6	1,6	20	24	6 268 Ft
160	2,6	1,6	20	40	7 924 Ft
160	2,6	1,6	20	48	8 039 Ft
170	2,6	1,6	20	12	5 175 Ft
170	2,6	1,6	30	12	5 175 Ft
170	2,6	1,6	20	24	6 555 Ft
170	2,6	1,6	30	24	6 555 Ft
170	2,6	1,6	30	40	8 165 Ft
170	2,6	1,6	20	54	9 085 Ft
170	2,6	1,6	30	54	9 085 Ft
180	2,6	1,6	30	12	5 520 Ft
180	2,6	1,6	30	24	6 555 Ft
180	2,6	1,6	30	40	8 280 Ft
180	2,6	1,6	30	56	9 430 Ft
184	2,6	1,6	30	12	5 520 Ft
184	2,6	1,6	30	24	6 555 Ft
184	2,6	1,6	30	40	8 625 Ft
184	2,6	1,6	30	56	11 489 Ft
190	2,6	1,6	30	14	5 980 Ft
190	2,6	1,6	30	24	6 785 Ft
190	2,6	1,6	30	30	7 705 Ft
190	2,6	1,6	30	40	8 855 Ft
190	2,6	1,6	30	56	9 085 Ft
200	2,8	1,8	30	16	6 440 Ft
200	2,8	1,8	30	30	8 165 Ft
200	2,8	1,8	30	40	9 085 Ft

D-lap átmérője [mm], B-fogszélesség [mm], b-alaptest vastagság [mm], d-rögzítő furat átmérője [mm], z-fogszám

Boronkay Faipari Szerszám Kft.

1149, Budapest, Egressy út 23-25.

elezouzem@boronkay.t-online.hu

06-1-222-1114

H-Cs: 7.00-16.00, P: 7.00-15.00

www.boronkayelezo.hu

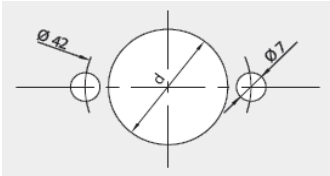
5391 WZ**KÖRFŰRÉSZLAP KÉZI KÖRFŰRÉSZ GÉPEKHEZ**

D (mm)	B (mm)	b (mm)	d (mm)	z	NETTÓ ÁR
200	2,8	1,8	30	64	10 327 Ft
210	2,8	1,8	30	18	7 015 Ft
210	2,8	1,8	30	32	8 165 Ft
210	2,8	1,8	30	40	10 120 Ft
210	2,8	1,8	30	64	10 580 Ft
216	2,8	1,8	30	24	7 475 Ft
216	2,8	1,8	30	48	9 775 Ft
216	2,8	1,8	30	64	11 040 Ft
230	2,8	1,6	30	20	7 245 Ft
230	2,8	1,8	30	34	8 625 Ft
230	2,8	1,8	30	48	10 120 Ft
230	2,8	1,8	30	64	11 270 Ft

-kézi elektromos körfűrészgépekhez

88 TZ**UNIVERZÁLIS ÉPÍTŐIPARI KÖRFŰRÉSZLAP**

D (mm)	B (mm)	b (mm)	d (mm)	z	NETTÓ ÁR
250	3,2	2,2	30	18	8 165 Ft
300	3,2	2,2	30	20	9 660 Ft
350	3,6	2,5	30	24	11 040 Ft
400	3,6	2,5	30	28	12 190 Ft
450	4	2,8	30	32	16 790 Ft
* 500	4	2,8	30	36	18 975 Ft
* 600	5,2	3,8	30	42	30 705 Ft

-alkalmas építőipari faanyagok,
vas megerősítés nélküli heraklit és ytong vágására-a speciális geometriai élek jobban ellenállnak
az esetleges mechanikus roncsolódásnak

Boronkay Faipari Szerszám Kft.

1149, Budapest, Egressy út 23-25.

elezouzem@boronkay.t-online.hu

06-1-222-1114

H-Cs: 7.00-16.00, P: 7.00-15.00

www.boronkayelezo.hu

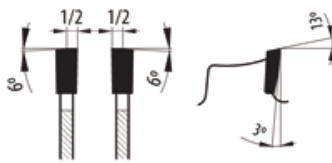
88 WZ - DRY CUT**ÉPÍTŐIPARI KÖRFŰRÉSZLAP**

D (mm)	B (mm)	b (mm)	d (mm)	z	NETTÓ ÁR
150	2,2	1,6	20	30	6 268 Ft
160	2,2	1,6	20	30	6 268 Ft
170	2,2	1,6	20	32	6 670 Ft
180	2,2	1,6	20	36	7 188 Ft
190	2,4	1,8	20	38	7 705 Ft
200	2,4	1,8	20	40	8 510 Ft
210	2,4	1,8	30	40	8 740 Ft
216	2,4	1,8	30	40	9 490 Ft
230	2,4	1,8	30	44	9 488 Ft
235	2,4	1,8	30	44	9 718 Ft
250	2,4	2	30	48	11 040 Ft
300	2,4	2	30	60	13 685 Ft
300	2,4	2	30	80	16 445 Ft
305	2,4	2	25,4	60	13 685 Ft
305	2,4	2	25,4	80	16 445 Ft
350	2,6	2,2	30	80	18 285 Ft
355	2,6	2,2	25,4	80	18 285 Ft

-alkalmas építőipari anyagok, vékony lágy acélok, alumínium, PVC, plexi és ezek különféle szendvicsszerkezeteinek vágására

-a speciális geometriai élek jobban ellenállnak az esetleges mechanikus roncsolódásnak

-kézi ill. gépi előtolásra egyaránt alkalmas

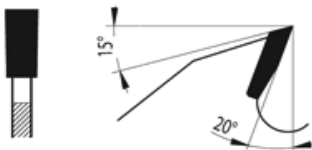
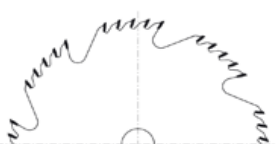
33.1 FZ**HANNIBÁL KÖRFŰRÉSZLAP**

D (mm)	B (mm)	b (mm)	d (mm)	z	NETTÓ ÁR
* 600	5,5	3,5	30	40	52 670 Ft
* 700	5,5	3,5	35	40	66 700 Ft
* 800	6,5	4,5	35	40	73 025 Ft

-kemény fa hosszirányú vágására

-gépi előtolás

Boronkay Faipari Szerszám Kft.

1149, Budapest, Egressy út 23-25.

elezouzem@boronkay.t-online.hu

06-1-222-1114

H-Cs: 7.00-16.00, P: 7.00-15.00

www.boronkayelezo.hu

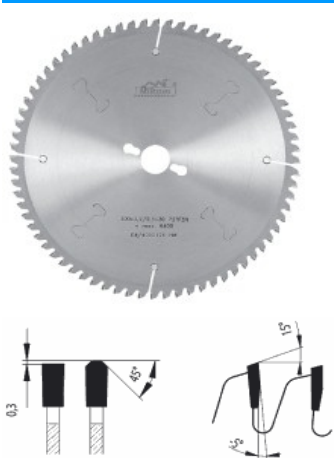
87 - 13 TFZ N**ALUMÍNIUM VÁGÓ KÖRFŰRÉSZLAPOK**

D (mm)	B (mm)	b (mm)	d (mm)	z	NETTÓ ÁR
250	3,2	2,5	30	60	17 020 Ft
300	3,2	2,5	30	72	18 975 Ft
350	3,6	2,8	30	84	22 425 Ft
400	3,6	2,8	30	96	26 335 Ft
420	3,6	2,8	30	96	29 245 Ft
420	3,6	2,8	30	120	37 820 Ft
450	4	3,2	30	108	31 625 Ft
500	4	3,2	30	120	36 685 Ft

-nem vastartalmú fémek és profilok ill. műanyagok vágására

-alkalmazható ferdeszögű vágásoknál

-masszívabb anyagok vágására ajánlott

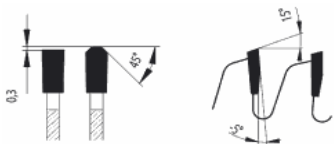
-zajcsillapított**87 - 11 TFZ N****D (mm) B (mm) b (mm) d (mm) z NETTÓ ÁR**

D (mm)	B (mm)	b (mm)	d (mm)	z	NETTÓ ÁR
160	2,8	2,2	20	48	10 925 Ft
190	2,8	2,2	30	56	11 730 Ft
200	3,2	2,5	30	60	15 525 Ft
216	3,2	2,2	30	60	17 825 Ft
216	3,2	2,2	30	80	22 640 Ft
250	3,2	2,5	30	80	18 975 Ft
300	3,2	2,5	30	96	20 585 Ft
350	3,6	2,8	30	108	25 760 Ft
400	3,6	2,8	30	120	26 220 Ft

-vékonyfalú profilokhoz ajánlott

87 - 13 TFZ P**D (mm) B (mm) b (mm) d (mm) z NETTÓ ÁR**

D (mm)	B (mm)	b (mm)	d (mm)	z	NETTÓ ÁR
200	3,2	2,5	30	48	13 225 Ft
250	3,2	2,5	30	60	17 020 Ft
300	3,2	2,5	30	72	18 975 Ft
350	3,6	2,8	30	84	22 425 Ft
400	3,6	2,8	30	96	26 335 Ft
450	4	3,2	30	108	31 625 Ft
500	4	3,2	30	120	36 685 Ft

-sajtolt alumínium termékek és profilok, műanyagok, szintetikus anyagok vágására (Pertinax), masszívabb anyagokhoz

87 - 11 TFZ P**D (mm) B (mm) b (mm) d (mm) z NETTÓ ÁR**

D (mm)	B (mm)	b (mm)	d (mm)	z	NETTÓ ÁR
250	3,2	2,5	30	80	18 975 Ft
300	3,2	2,5	30	96	20 585 Ft
350	3,6	2,8	30	108	25 760 Ft

-vékonyfalú profilokhoz ajánlott

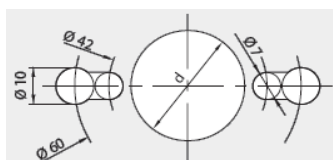

D-lap átmérője [mm], B-fogszélesség [mm], b-alaptest vastagság [mm], d-rögzítő furat átmérője [mm], z-fogszám